



IL

DIE NEUEN SCHIEBETÜRSYSTEME IM INDUSTRIAL LOOK

WAHLWEISE OBEN HÄNGEND (WANDMONTAGE)
ODER UNTEN LAUFEND (BODEN-DECKENMONTAGE)





IL– der moderne Industrial look

> Ganz im Stil des Bauhauses der 1920er Jahre mit seiner klaren, geradlinigen und reduzierten Architektursprache, kommen unsere neuen Glastürsysteme IL daher. Die schmalen schwarzen Aluminium-Profile im Sprossenlook in Kombination mit Glas erinnern an Fabrikfenster und unterstreichen den Charme der frühen Industrialisierung. Für jedes Feld wird jeweils eine Glasscheibe einzeln verarbeitet und in die Rahmen eingesetzt.

Das Besondere: Sie haben die Wahl zwischen einem hängenden Schiebetürsystem oder einem unten laufendem Schiebetürsystem mit Bodenschiene.

DER TÜRRAHMEN

- Gebaut aus stabilen Aluminiumprofilen, Farbe Matt Schwarz
- Jede Tür besitzt links und rechts jeweils ein Griffprofil (A)
- Die Griffprofile verfügen beidseitig über Griffmulden über die ganze Türhöhe
- Unten hat jede Tür ein Sockel- (B) und oben ein Kranzprofil (C)
- Je nach Tür-Typ werden zusätzlich Alu-Teiler (D) in den Rahmen gebaut

DIE GLASFÜLLUNGEN

- Zwischen die Profile des Türrahmens werden 4 mm dicke Klar- bzw. Mattgläser (E) mit Gummidichtungen (F) eingesetzt
- Für jedes Feld wird jeweils eine Glasscheibe einzeln verarbeitet und in die Rahmen eingesetzt.
- Einscheiben-Sicherheits-Glas (ESG)
- Gefertigt nach DIN EN 12150-1 in Vreden

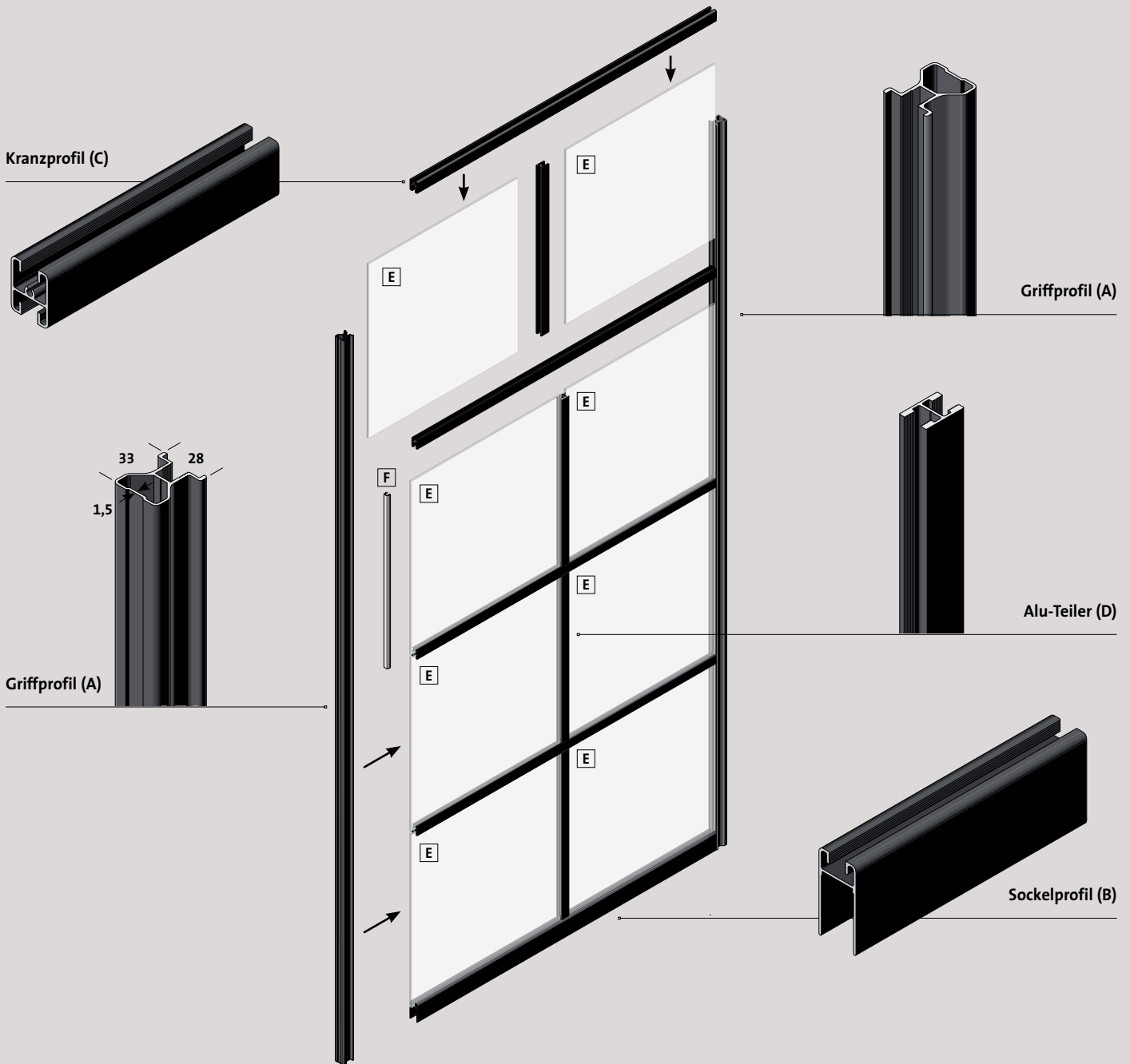

DIE AUFTEILUNG DER GLASFELDER

- Je nach Türhöhe werden die Sprossen bzw. Quadrate unterschiedlich aufgeteilt

Aufteilung Sprossen / Glasfelder

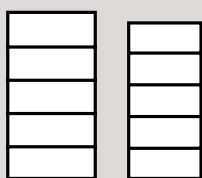

Höhe bis 2399 mm
4 Sprossen
5 gleichgroße Felder
5 einzelne Glasscheiben

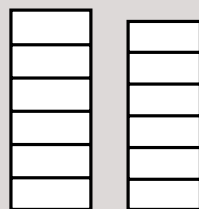

Höhe ab 2400 mm
5 Sprossen
6 gleichgroße Felder
6 einzelne Glasscheiben

Aufteilung Quadrate

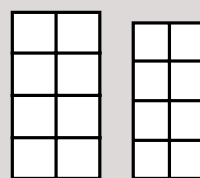

Höhe bis 2399 mm
4 x 2 gleichgroße Quadrate
8 einzelne Glasscheiben

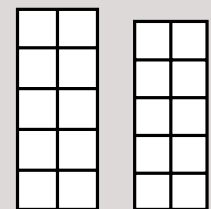

Höhe ab 2400 mm
5 x 2 gleichgroße Quadrate
10 einzelne Glasscheiben

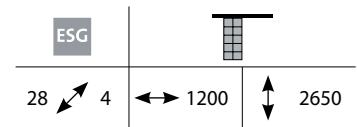

> IL als oben hängende Schiebetür

- Einsetzbar mit Laufschiene IL als hängendes Türsystem
- Für DIN Links und Rechts einsetzbar
- inklusive Schienen



Profilrahmen Matt Schwarz, 28 mm stark

	98/01 Sprosse Klar	98/02 Sprosse Matt	98/03 Quadrat Klar	98/04 Quadrat Matt
ESG 4 mm dick	Klarglas Cristallo	Weißglas Satinato	Klarglas Cristallo	Weißglas Satinato

Höhe in mm	Breite in mm	Montage Schiene	je Alurahmen-Türblatt inklusive Schienen-Set / Art-Nr.				
bis 2650	von-bis	500 - 860	Wand	143-7410	143-7420	143-7430	143-7440
		861 - 1000	Wand	143-7411	143-7421	143-7431	143-7441
		1001 - 1200	Wand	143-7412	143-7422	143-7432	143-7442

€ je lfdm. / Art-Nr. (Mindestpreis = Preis für 1 lfdm.)

Mehrpreis für längere Schienen

143-7710

INFO HÄNGENDES TÜRSYSTEM

- Die Tür/Türen (T) wird/werden in die Laufschiene IL (L) eingehangen
- Die Schiene wird an der Wand montiert und ist nur als einspuriges System vor der Wand laufend möglich
- Auf dem Boden wird das Türblatt in einer Führung (F) gehalten
- Ein- oder zweiflügelige Türanlagen sind möglich
- Alle Türen werden im Sondermaß gefertigt
- Die maximale Türbreite ist bis 1200 mm möglich
- Bei einer zweiflügeligen Türanlage ist die Breite von beiden Türen bis maximal 2400 mm möglich
- Die lichte Höhe ist bis 2650 mm möglich
- Die Laufschiene IL ist entsprechend der Türbreite im Preis enthalten

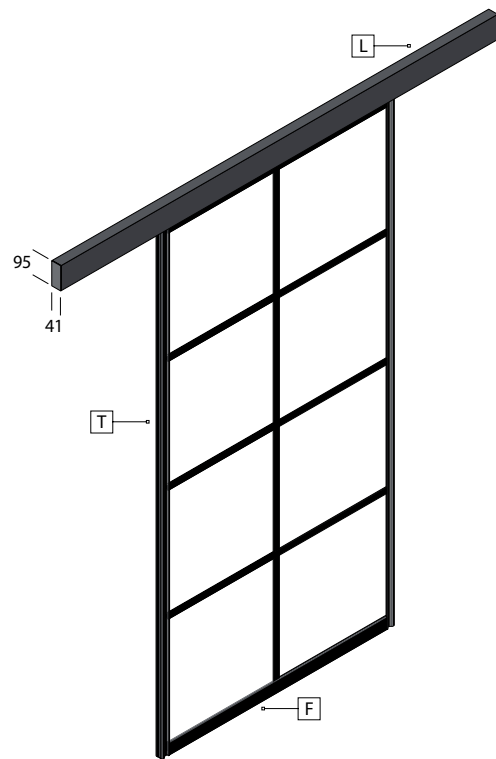

EINFLÜGELIGE TÜRANLAGE

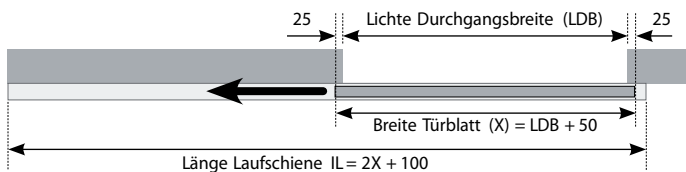

ZWEIFLÜGELIG

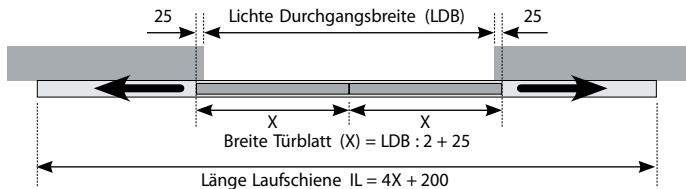

TIPP: ABSTANDS-SET

- Distanzstücke für mehr Wandabstand der Laufschiene IL
- Die Distanzstücke sind aufdoppelbar
- Endkappen in schwarz aus Kunststoff zum Aufstecken
- Endkappen für einfache und doppelte Unterfütterung im Set

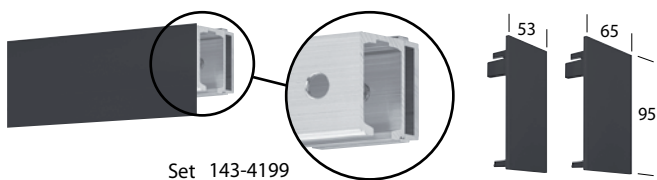

TIPP: SELBSTEINZUG- LAUFWAGEN

- Montieren Sie einen Selbsteinzug in die Laufschiene IL
- Beim Schließen oder Öffnen wird das Türblatt automatisch in die gewünschte Endposition gezogen
- Je Türblatt sind zwei Selbsteinzüge möglich (ab Türblatt-Breite 900 mm)



143-4158

ESG

28 ↗ 4 ← 1200 ↕ 2650

> IL als unten laufende Schiebetür

- Einsetzbar mit Boden- und Deckenschiene als stehendes Türsystem
- Für DIN Links und Rechts einsetzbar
- inklusive zweispurige Boden und Deckenschienen



Profilrahmen Matt Schwarz, 28 mm stark

	98/01 Sprosse Klar	98/02 Sprosse Matt	98/03 Quadrat Klar	98/04 Quadrat Matt
ESG 4 mm dick	Klarglas Cristallo	Weißglas Satinato	Klarglas Cristallo	Weißglas Satinato

Höhe in mm	Breite in mm	Montage Schiene	je Alurahmen-Türblatt inklusive Boden- und Deckenschiene / Art-Nr.				
bis 2650	von-bis	500 - 860	Boden / Decke	143-7310	143-7320	143-7330	143-7340
		861 - 1000	Boden / Decke	143-7311	143-7321	143-7331	143-7341
	1001 - 1200	Boden / Decke	143-7312	143-7322	143-7332	143-7342	

€ je lfdm. / Art-Nr. (Mindestpreis = Preis für 1 lfdm.)

Mehrpreis für längere Schienen

143-7711

INFO STEHENDES TÜRSYSTEM

- Die Türen (T) werden oben in einer zweispurigen Deckenschiene (D) geführt
- Unten laufen die Türen mit kugelgelagerten Rollen auf einer zweispurigen Bodenschiene (B)
- Die Bodenrollen sind „unsichtbar“ im Sockelprofil verbaut
- Die Bodenschiene ist universell für alle Fußböden einsetzbar
- Mehrflügelige Türanlagen sind möglich
- Alle Türen werden im Sondermaß gefertigt
- Die maximale Türbreite ist bis 1200 mm möglich
- Durch Anbau weiterer Türen ist die Gesamtbreite unendlich möglich
- Die lichte Höhe ist bis 2650 mm möglich
- Die Schienen sind entsprechend der Türbreite im Preis enthalten
- Auf Anfrage sind auch ein- bzw. dreispurige Schienen möglich

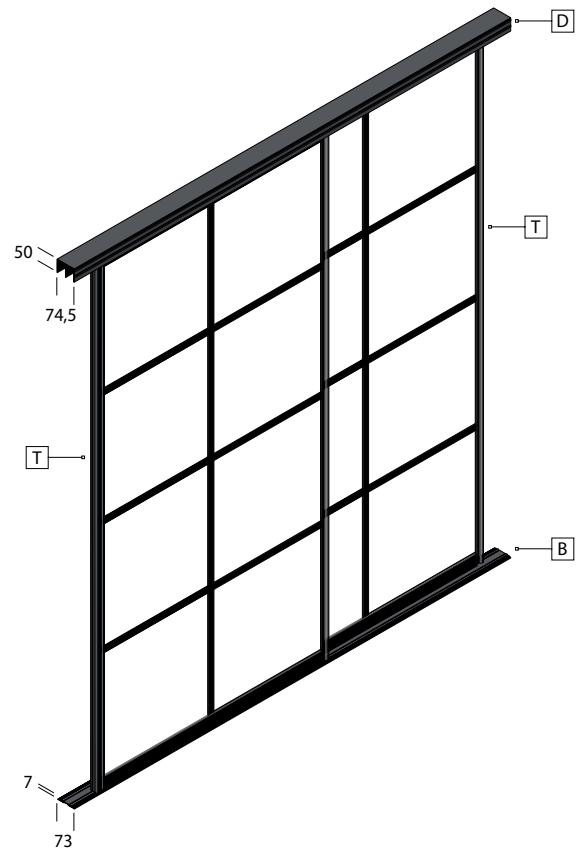

TÜRANORDNUNG

- Je nach Türanzahl werden die Türen unterschiedlich angeordnet

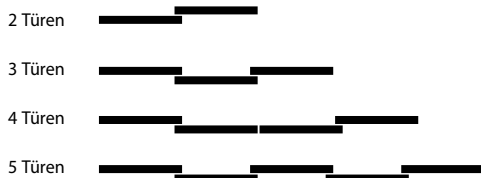

TIPP: AUTOMATISCHER SELBSTEINZUG

- Ein kleiner Schubs genügt und schon schließt die Tür sanft und leise
- Unsichtbarer Einbau in der Deckenschiene und auf der Tür
- Ein nachträglicher Einbau ist möglich.
- Ab einer Türbreite von 870 mm sind zwei Selbstzüge je Tür möglich



143-7700

TIPP: GRIFFMUSCHELN

- Zusätzlich zu den Griffprofilen des Türrahmens können optional unsere schwarzen Griffmuscheln eingesetzt werden
- Im Paket finden Sie zwei Griffmuscheln für die beidseitige Montage
- Griffe zum Aufkleben auf die Glasfüllung



Griffmuschel-Paar Rund
143-4196



Griffmuschel-Paar Quadratisch
143-4195

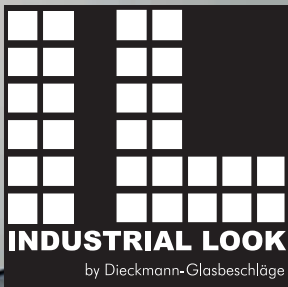

Moving Details.

UNIQUIN Sprossen

Die Gestaltungsoption
für Trennwände
und Türen aus Glas

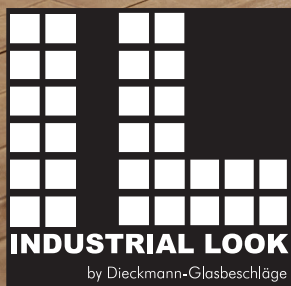



Dieckmann-Glasbeschläge
Kirchweg 123
24558 Henstedt-Ulzburg
Deutschland
T +49 4193 75 55 70

www.dieckmann-glasbeschlaege.de
info@dieckmann-glasbeschlaege.de